



TOOLCRAFT



## Upute za korištenje

### Timer za navodnjavanje

Kat.br. 1561120 - Easy Item no.

1561121 - Easy duo

#### Namjenjena upotreba

Proizvod je namijenjen za priključivanje na prikladni izvor vode. Može se programirati vrijeme i trajanje navodnjavanja. Napajanje se vrši preko baterija (nisu uključene).

Proizvod je vodootporan prema IP67 standardu.

U svrhu sigurnosti i odobrenja, ne smijete rastavljati i / ili modificirati ovaj proizvod. Korištenje proizvoda u svrhe koje nisu iznad opisane može oštetiti proizvod. Pored toga, nepravilna upotreba može izazvati opasnosti kao što su kratki spojevi. Pažljivo pročitajte uputstva i čuvajte ih na sigurnom mjestu. Ovaj proizvod stavljajte na raspolaganje trećim licima zajedno sa uputstvom za upotrebu.

Ovaj proizvod je u skladu sa zakonskim nacionalnim i evropskim propisima. Sva imena kompanija i proizvoda su zaštitni znakovi njihovih vlasnika. Sva prava zadržana.

#### Sadržaj isporuke

- Timer za navodnjavanje
- Upute za korištenje



#### Opis oznaka i simbola



Simbol s uzvičnikom u trokutu koristi se za isticanje važnih informacija u ovim uputama za rad. Uvijek pažljivo pročitajte ove informacije.



Simbol strelice označava posebne informacije i savjete o tome kako da koristite proizvod.

#### Sigurnosne informacije



**Pažljivo pročitajte uputstva za rad i sigurnosne informacije. Ako se ne pridržavate sigurnosnih uputa i informacija o pravilnom rukovanju u ovom priručniku, ne preuzimamo odgovornost za bilo kakvu tjelesnu povredu ili materijalnu štetu. Takvi slučajevi će poništiti garanciju.**

##### a) Opšte informacije

- Uređaj nije igračka. Čuvati van dohvata djece i kućnih ljubimaca.
- Ne ostavljajte ambalažni materijal na neodređenim mjestima. To može postati opasna igračka za djecu.
- Proizvod zaštitite od ekstremnih temperatura, direktnog sunčevog svjetla, jakih udara, zapaljivih gasova, para i rastvarača.
- Ne stavljajte proizvod pod bilo kakva mehanička opterećenja.
- Ako više nije moguće bezbjedno rukovati proizvodom, prestanite da ga koristite i spriječite neovlašćeno korištenje. Siguran rad više nije omogućen ako je proizvod:
  - vidno oštećen,
  - više ne radi ispravno,
  - skladišten je duže vrijeme u lošim uslovima ili
  - je bio izložen bilo kakvom ozbiljnom stresu tokom transporta.
- Uvijek pažljivo rukujte proizvodom. Udarci ili čak padovi sa niske visine mogu oštetiti proizvod.
- Uvijek se pridržavajte sigurnosnih i pogonskih uputa bilo kojih drugih uređaja koji su priključeni na proizvod.
- Na temperaturama smrzavanja, isključite proizvod sa izvora vode i crijeva. Proizvod čuvajte na mjestu bez mraza.
- Izbjegavajte pritisak vode iznad 6,89 bara, u suprotnom možete oštetiti proizvod.



- Obratite se električaru ako niste sigurni kako da koristite ili povežete proizvod.
- Održavanje, modifikacije i popravke mora obaviti tehničar ili specijalizovani servisni centar.
- Ako imate pitanja koja ne odgovaraju na ova uputstva za rad, obratite se našoj službi tehničke podrške ili drugom tehničkom osoblju.

##### b) Baterije

- Provjerite da li su baterije pravilno postavljene.
- Baterije treba izvaditi iz uređaja ako se ne koristi duže vrijeme kako bi se izbjeglo oštećenje zbog curenja. Curenje ili oštećene baterije mogu uzrokovati kiselinske opekotine kada dođu u kontakt s kožom. Uvijek koristite zaštitne rukavice kada rukujete oštećenim baterijama.
- Čuvajte baterije van dohvata djece. Ne ostavljajte baterije na neodređenim mjestima, jer one predstavljaju opasnost od gušenja za djecu i kućne ljubimce.
- Istovremeno zamijenite sve baterije. Miješanje starih i novih baterija može dovesti do curenja baterija i time do oštećenja uređaja.
- Baterije se ne smiju rastavljati, kratko spajati ili bacati u vatru. Nikada ne punite baterije koje se ne mogu puniti. Postoji opasnost od eksplozije!

#### Pregled proizvoda

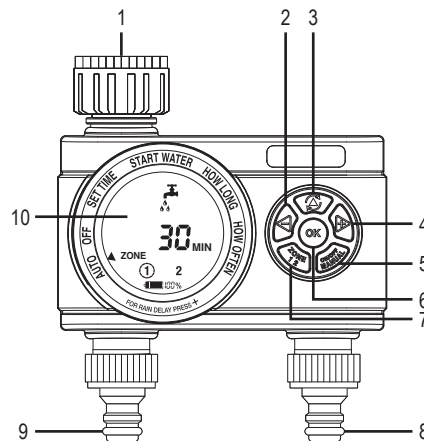

- 1 Priključak za izvor vode, crijevo
- 2 – dugme
- 3 Dugme za odabir
- 4 + dugme
- 5 Dugme za ručno isklj./uklj.
- 6 OK dugme
- 7 ZONA 1 2 dugme
- 8 Priključak za crijevo(Zona 2)
- 9 Priključak za crijevo(Zona 1)
- 10 Zaslon

→ Slika prikazuje artikal s kat.br. 1561121.

Kat.br. 1561120 ne sadrži elemente br. 7 i br. 8.

#### Postavljanje/zamjena baterija



Koristite samo konvencionalne, nepunjive baterije. Ne koristite punjive baterije.

Kada mjenjate baterije, uradite to brzo. U suprotnom morate ponovo izvršiti sva podešavanja iznova.

- Uklonite poklopac za baterije na stražnjoj strani kućišta.
- Postavite dvije AA baterije s ispravnim polaritetom. Pridržavajte se polariteta kao što je naznačeno unutar odeljka za baterije.
- Provjerite da li je gumeni zaptivni prsten na odeljku za baterije pravilno postavljen.
- Potisnite odjeljak za baterije do kraja u kućištu.

→ Zamijenite baterije kada indikator nivoa napunjenosti baterije u donjem djelu displeja pokazuje 0%.

#### Priključenje

→ Možete programirati proizvod prije ili nakon priključenja.

- Spojite priključak izvora za vodu s odgovarajućim izvorom vode.
- Spojite crijevni priključak s prikladnim crijevom za vodu.
- Otvorite izvor za vodu i ostavite ga otvorenim. U programirano vrijeme, voda će izaći iz priključka za crijevo.

## Rukovanje

### Odabir sadržaja u meniju

Pritisnite dugme "select" (gornje srednje dugme) da bi odabrali sljedeću stavku u meniju. Stavke menija se štampaju na ivici ekrana. Izabrana stavka menija označena je trouglastom strelicom.

### Odabir zone (samo kat.br. 1561121)

Za stavke menija START WATER, HOW LONG i HOW OFTEN, pritisnite **ZONE 1 2** dugme da odaberete jednu od dvije spojne cijevi za program. Odabrana zona je označena krugom.

Oba priključka za crijevo možete programirati nezavisno jedan od drugog.

## Podešavanje

### a) Vrijeme i dan

- Odaberite stavku iz menija "SET TIME".
- Odaberite trenutni dan u sedmici s dugmadima + ili -. Dan u sedmici je uokviren.

SU	Nedjelja
MO	Ponedjeljak
TU	Utorak
WE	Srijeda
TH	Četvrtak
FR	Petak
SA	Subota

- Pritisnite **OK** dugme da bi potvrdili odabir. Sada počinje vrijeme da treperi.
- Podesite trenutno vrijeme s dugmadima + ili -. Pritisnite i držite dugme za brzo postavljanje.

→ Vrijeme je prikazano u 12-satnom formatu.

AM = od ponoći do podneva

PM = od podneva do ponoći

- Pritisnite dugme **OK** da bi potvrdili odabir.



### b) Vrijeme startanja/uključenja

- Odaberite stavku iz menija "START WATER".
- Podesite vrijeme startanja dugmadima + ili -. Pritisnite i držite dugme za brzo postavljanje.

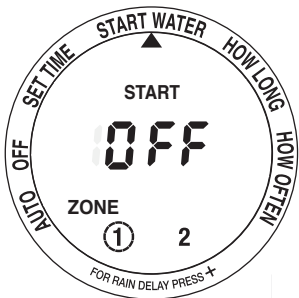

### c) Trajanje navodnjavanja

- Odaberite stavku iz menija "HOW LONG".
- Odaberite trajanje između 1 i 360 minuta sa dugmadima + ili -.



### d) Interval navodnjavanja / ciklus

#### Na određenim danima

- Odaberite stavku iz menija "HOW OFTEN".
- Odaberite dan u sedmici s dugmadima + ili -. Pritisnite **OK** dugme. Dani u kojima je aktivan program su uokvireni.
- Postavite satni interval ponavljanja u odabranim danima. Da biste to uradili, više puta pritisnite dugme + dok se **EVERY HRS** ne pojavi na ekranu. Podesite sate pomoću dugmadi + ili -.

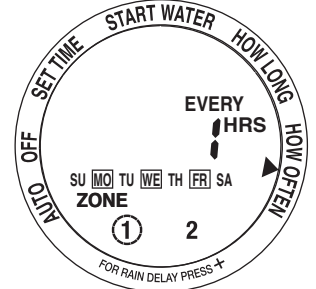

#### Interval

- Odaberite stavku iz menija "HOW OFTEN".
- Više puta pritisnite dugme + dok se "EVERY DAY" ne pojavi na ekranu.
- Podesite dane s dugmadima + ili -. Odaberite opciju "EVERY 1 DAY" da bi navodnjavali svaki dan.

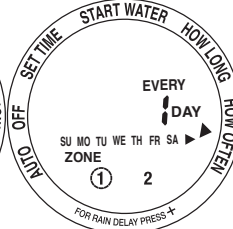
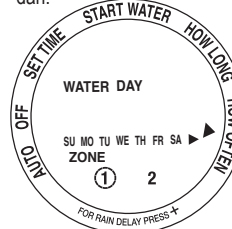

### Aktiviranje automatskog navodnjavanja

- Odaberite stavku iz menija "AUTO". Uređaj će sada navodnjavati po navedenim postavkama.
- Na ekranu se prikazuju sledeće informacije:
  - Trenutno vrijeme i dan u sedmici
  - Sljedeće vrijeme startanja zone 1
  - Sljedeće vrijeme startanja zone 2 (opcionally)

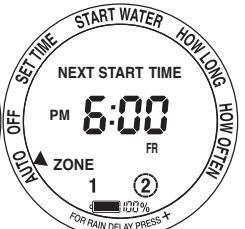
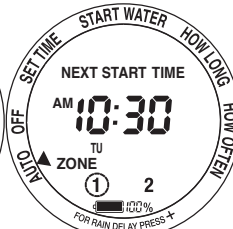

## Isključenje automatskog navodnjavanja

Odaberite stavku iz menija "OFF".



## Odlaganje automatskog navodnjavanja

→ Ako treba da pada kiša, možete odložiti automatsko navodnjavanje na određeno vrijeme. Nakon ovog odlaganja, program se automatski nastavlja.

- Odaberite stavku iz menija "AUTO".
- Pritisnite + dugme. Na ekranu se prikazuje "DELAY".
- Pritisnite + ili - dugme da postavite trajanje. Možete postaviti 12 sati ili 1 do 7 kompletnih dana.
- Da biste poništili ovo kašnjenje, više puta pritisnite dugme - kada birate trajanje dok se ne prikaže trenutno vrijeme.

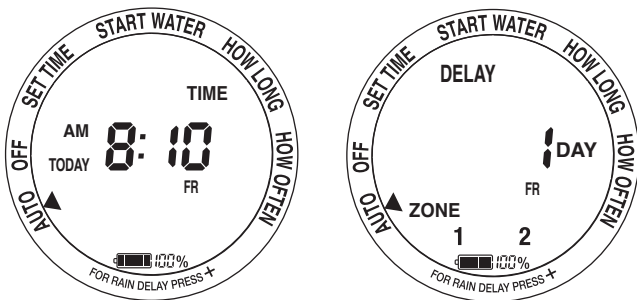

## Ručno navodnjavanje

→ Ručno navodnjavanje neće raditi dok je uklj. odlaganje automatskog navodnjavanja (vidi prethodno poglavlje).

- Pritisnite "ON/OFF MANUAL" dugme.
- Postavite trajanje između 1 i 360 minuta s + ili - dugmadima.
- Pritisnite "OK" dugme da bi potvrdili postavke.



## Resetovanje

Pritisnite i držite dugme "OK" 7 sekundi da biste vratili proizvod na fabrička podešavanja. Sva podešavanja će biti izgubljena.

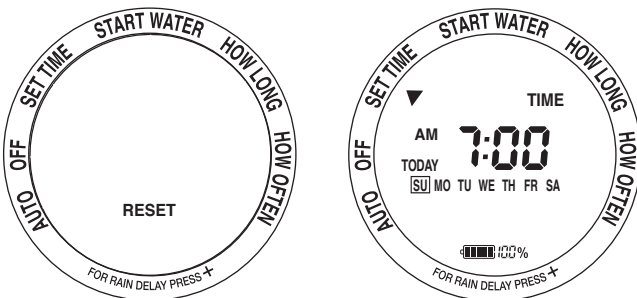

## Skладиštenje tokom zime

- Ugasite izvor vode. Isključite uređaj s izvora vode.
- Da biste otvorili ventil i omogućili preostaloj vodi da se ispusti, pritisnite dugme **ON / OFF MANUAL**. Postavite trajanje od 1 minute. Pritisnite **OK** dugme.
- Ostavite proizvod da se potpuno osuši.
- Izvadite baterije.
- Skладиštite proizvod u suhom skladištu.

## Održavanje i čišćenje

- Nikada nemojte koristiti agresivne deterdžente, alkohol ili druge hemijske rastvore, jer oni mogu oštetiti kućište i uzrokovati kvar proizvoda.
- Za čišćenje proizvoda koristite suhu krpu koja ne ostavlja mrlje. Upotrijebite vlažnu krpu i blagi deterdžent za uklanjanje tvrdokornih mrlja.
- Ako je potrebno, uklonite prijavštinu sa priključka za izvor vode.

## Odlaganje

### a) Proizvod



Elektronski uređaji su otpad koji se može reciklirati i ne smiju se stavljati u kućni otpad. Na kraju radnog vijeka, proizvod odložite u skladu sa relevantnim zakonskim propisima.

Uklonite sve umetnute baterije i odložite ih odvojeno od proizvoda.

### b) Baterije



Baterije koje sadrže opasne supstance označene su ovim simbolom, što znači da je odlaganje u kućni otpad zabranjeno. Skraćenice za teške metale u baterijama su: Cd = kadmij, Hg = živa, Pb = olovo (naznačeno na bateriji, npr. Ispod ikone otpada na lijevoj strani).

Korištene baterije se mogu vratiti lokalnim sabirnim punktovima, našim trgovinama ili trgovcima baterijama.

Time ispunjavate svoje zakonske obaveze i doprinosite zaštiti životne sredine.

## Tehnički podaci

Napajanje ..... 2x AA baterije

Pritisak vode ..... max. 6.89 bar (100 psi)

Uslovi rada/skladištenja ..... 0 to +60 °C, 10 – 100 % RH

Dimenzije (Š x V x D) ..... 135 x 165 x 63 mm